

# swissflex®

Swiss Premium Beds

\_75RF bridge®  
\_75RF



0408130344

Bedienungsanleitung  
Mode d'emploi

## **DE Herzlichen Glückwunsch!**

Wir gratulieren zum Kauf Ihrer Swissflex-Unterfederung. Sie haben sich für ein ausgezeichnetes Produkt entschieden, das Qualitätsdenken und Know-how konsequent verbindet. Wir danken für Ihr Vertrauen und wünschen Ihnen einen erholsamen Schlaf!

## **FR Félicitations !**

Nous vous félicitons pour l'achat de votre literie Swissflex. Vous avez fait le choix d'un produit exceptionnel, qui associe qualité et savoir-faire. Nous vous remercions de la confiance que vous nous accordez et nous vous souhaitons un sommeil réparateur !

**swissflex**<sup>®</sup>



Swiss Premium Beds



Swiss Premium Beds

---

04 | Bedienungsanleitung «Classic» **DE**

---

08 | Mode d'emploi «Classic» **FR**

---



## Funk-Fernbedienung «Classic»

- 1 Rückenbereich «auf»
- 2 Rückenbereich «ab»
- 3 Oberschenkelbereich «auf»
- 4 Oberschenkelbereich «ab»
- 5 Memoryspeichertaste
- 6 Alle Motoren «ab»
- 7-8 Memory Position 1-2
- 9 Synchronfunktion aktivieren/deaktivieren
- 10 Unterflurbeleuchtung
- 11 Taschenlampe
- 12 Funktions-LED
- 13 Batteriefach (Rückseite)
- 14 3x AAA Batterie (im Lieferumfang)

## Motorensteuerung

- 15 Synchronanschluss
- 16 Notbeleuchtung (intern)
- 17 Netzteilanschluss/Anschluss externe Unterflurbeleuchtung
- 18 Anschluss für Zusatzmotoren
- 19 Notbeleuchtung (intern, Rückseite des Motors)

## 20 Schaltnetzteil

- 21 Batteriefach für Notabsenkung (2 x 9 V)
- 22 Notabsenkungstaste/Teach-In-Taste

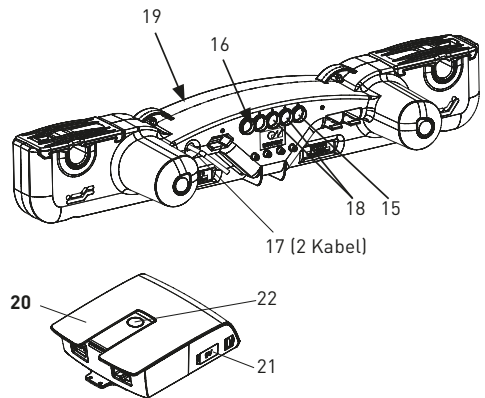
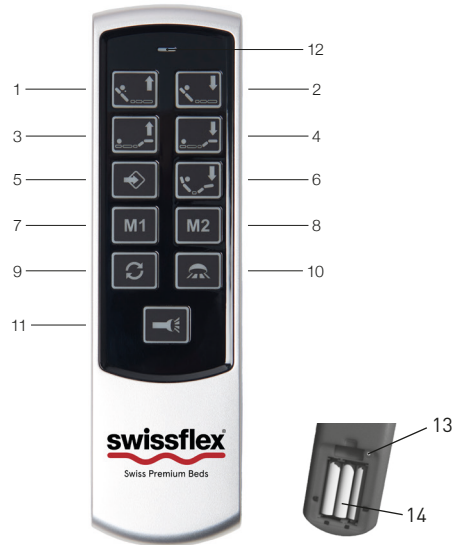

## Komfort und Gesundheit

### Willkommen in der Welt von Swissflex!

Ihre Unterfederung ist ein Schweizer Qualitätsprodukt. Wenn Sie die wenigen Bedienungs- und Sicherheitshinweise beachten, wird es über Jahre hinweg zu Ihrer Zufriedenheit funktionieren. Neben vielen anderen Vorteilen bietet Ihnen Ihre Unterfederung ein ungestörtes Schlafumfeld. Alle elektrischen Leitungen die vom Netzstecker zum Bett führen befinden sich dank EcoTec in einem fast stromlosen Zustand (unter 0,5 Watt).

### Sicherheitshinweise

Dieses Gerät kann von Kindern ab 8 Jahren und darüber sowie von Personen mit verringerten physischen, sensorischen oder mentalen Fähigkeiten oder Mangel an Erfahrung und Wissen benutzt werden, wenn sie beaufsichtigt oder bezüglich des sicheren Gebrauchs des Gerätes unterwiesen wurden und die daraus resultierenden Gefahren verstehen. Kinder dürfen nicht mit dem Gerät spielen. Reinigung und Benutzer-Wartung dürfen nicht von Kindern ohne Beaufsichtigung durchgeführt werden.

**ACHTUNG!** Setzen Sie die Unterfederung und das Zubehör weder Regen, noch sonstiger Feuchtigkeit aus, um Feuergefahr und die Gefahr eines elektrischen Schlages zu vermeiden. Sollte Flüssigkeit in das Zubehör gelangen, trennen Sie das Netzkabel von der Steckdose und lassen Sie es von Ihrem Swissflex Fachhändler überprüfen. Achten Sie beim Einbau der Unterfederung darauf, dass alle Bewegungen von

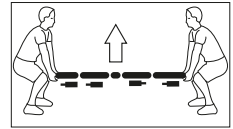
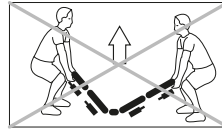

Kopf-, Rücken- und Fussteil nicht durch Möbelteile behindert werden. Trennen Sie unbedingt bei allen Demontage- und Montagearbeiten an der Unterfederung oder am Bettgestell den Netzstecker vom Netz.

Gehen Sie vorsichtig mit der Unterfederung und dem Zubehör um, zerlegen und modifizieren Sie es nicht und lassen Sie die Kinder nicht damit spielen und verhindern Sie, dass gebrechliche Personen ohne Aufsicht das Produkt verwenden. Das Produkt darf nicht mit einem Medizinprodukt verwendet oder in ein Medizinprodukt eingebaut werden. Das Produkt darf nicht in einer Umgebung verwendet werden, in der mit dem Auftreten von entzündlichen oder explosiven Gasen oder Dämpfen (z.B. Anästhetika) zu rechnen ist.

Das Produkt darf nicht zum Heben und Senken von Lasten verwendet werden. Verwenden Sie nur Ersatzteile, die von Swissflex hergestellt oder freigegeben wurden. Nur diese gewährleisten eine ausreichende Sicherheit.

Die Unterfederung darf nur mit der mitgelieferten Spannungsversorgung genutzt werden.

## Inbetriebnahme

### Legen Sie die Batterien in die Funk-Fernbedienung ein

Entfernen Sie auf der Rückseite die Abdeckung vom Batteriefach **(13)** der Funk-Fernbedienung. Legen Sie drei AAA-Batterien **(14)** ein, achten Sie dabei auf die +/- Markierung. Schieben Sie die Abdeckung wieder zu. Die Reichweite der Funk-Fernbedienung ist max. 15 m.

### Funk-Fernbedienung einlernen (Teach-In) (werkseitig bereits eingelernt)

1. Batterieabdeckung auf der Rückseite der Funk-Fernbedienung entfernen.
2. Batterien einlegen/überprüfen (3x AAA).
3. Die Teach-In-Taste **(22)** am Schaltnetzteil aktivieren (2x drücken). Jetzt leuchtet die Notbeleuchtung am Motor.
4. Taste **(1+2 oder 3+4)** an der Funk-Fernbedienung gleichzeitig drücken bis die Notbeleuchtung am Antrieb nicht mehr leuchtet. Dann ist das Teach-In abgeschlossen.

### Synchronfunktion (mit Synchronkabel)

Werden zwei Unterfederungen mit einem Synchronkabel miteinander verbunden (Anschluss Buchse **(15)**), wird die Synchronfunktion benötigt. Durch Drücken der Taste **(9)**, wird die Synchronfunktion aktiviert/deaktiviert. Beim Betätigen der Verfahrstasten **(1-4)** synchronisieren sich die Antriebe und fahren anschließend in die betätigte Verfahrrichtung. Nach dem Einstecken des Synchronkabels eine Resetfahrt wie folgt durchführen:

Drücken Sie die Taste **(22)** auf dem Schaltnetzteil **(20)** solange, bis alle Motoren nach unten gefahren sind und durch 2x blinken der Notbeleuchtung am Motor bestätigt wird (kann 20 Sek. dauern).

Jetzt sind die internen Zählerstände der einzelnen Motoren auf «0» gesetzt und die Synchronfunktion kann korrekt arbeiten.

### Unterflurbeleuchtung

Durch Drücken der Taste **(10)** wird die Unterflurbeleuchtung aktiviert. Nach 30 Minuten schaltet sich diese automatisch aus, oder durch wiederholte Betätigung der Taste. Während des Betätigens der Taste leuchtet diese Taste (blau).

### Taschenlampe

Durch Gedrückthalten der Taste **(11)** leuchtet die Taschenlampe. Beim Loslassen der Taste erlischt das Licht. Während des Benutzens der Taschenlampe leuchtet diese Taste (blau).

## Verstellmöglichkeiten

Ab Werk sind zwei Positionen in der Steuerung vorprogrammiert.

- M1 Ermüdungsfreie Position für Lesen und Fernsehen
- M2 Erleichternde Position bei Erkältung, Atemwegs- oder Herz-Kreislauf-Beschwerden

### Zurücksetzen auf die werkseitig programmierten Memorypositionen

Halten Sie die Memoryspeichertaste **(5)** gedrückt und halten Sie nach zwei Sekunden gleichzeitig die Taste Unterflurbeleuchtung **(10)** so lange gedrückt, bis die Funktions-LED **(12)** aufhört zu blinken. Halten Sie dann die Taste Unterflurbeleuchtung **(10)** für eine Sekunde gedrückt. Falls die Notbeleuchtung **(19)** leuchtet, drücken Sie die Taste Unterflurbeleuchtung **(10)** noch einmal, um die Beleuchtung auszuschalten.

### Speichern einer Sitz- oder Liegeposition auf eine Memorytaste

1. Fahren Sie mit den Auf- und Ab- Tasten **(1-4)** in die gewünschte Position.
2. Drücken sie 1x die Memoryspeichertaste **(5)** und dann den gewünschten Positionsspeicher **(M1/M2)**. Der Speichervorgang ist erst abgeschlossen, wenn die Funktions-LED **(12)** erlischt.

Bei Programmierung einer neuen Position wird die alte automatisch überschrieben.

### So rufen Sie eine gespeicherte Position ab

Drücken Sie die gewünschte Speichertaste Memoryposition M1-M2, bis alle Liegeflächenteile die programmierte Position erreicht haben.

### Rückstellung in die Horizontalposition

Mit der Taste «Alle Motoren ab» **(6)** fahren Sie alle Liegeflächenteile gleichzeitig in die Horizontalposition.

## Pflege und Wartung

Bei Ihrer Unterfederung handelt es sich um ein hochwertiges Produkt dass für zuverlässigen Betrieb über Jahre hinaus entwickelt wurde. Zur gelegentlichen Reinigung von Staub empfehlen wir ein trockenes Tuch.

### So wechseln Sie die Batterien in der Funk-Fernbedienung

Entfernen Sie die Abdeckung vom Batteriefach **(13)** auf der Rückseite der Funk-Fernbedienung. Legen Sie drei AAA-Batterien ein, achten Sie dabei auf die +/- Markierung. Schieben Sie die Abdeckung wieder zu.

## So wechseln Sie die Batterien (21) am Schaltnetzteil Ihrer Unterfederung (Batterien für Notabsenkung)

Trennen Sie die Batterien vorsichtig von den Batterieclips. Legen Sie 2x 9-Volt-Block-Batterien ein, achten Sie dabei auf die +/- Markierung. Die Batterien am Motor dienen zur Spannungsversorgung bei einem Stromausfall.

## Verhalten bei Störungen

Wenn an Ihrer Unterfederung Störungen auftreten, versuchen Sie bitte, diese anhand der folgenden Anweisungen zu beheben. Wenn sich das Problem nicht beheben lässt, trennen Sie die Unterfederung von der Steckdose und wenden Sie sich an Ihren Swissflex Fachhändler.

### Stromausfall in Sitzposition, Notabsenkung

Im Schaltnetzteil befinden sich zwei Blockbatterien (21), um Ihre Unterfederung auch bei Stromausfall in die flache Schlafposition zurückzufahren:

Drücken Sie die Taste «Notabsenkung» (22) solange bis alle Liegeflächenteile in der Horizontalposition sind. Steht die Netzspannung wieder zur Verfügung, muss nach einer Wartezeit von min. 10 Sek. eine «Resetfahrt» wie folgt durchgeführt werden:

Drücken sie die Taste (22) auf dem Schaltnetzteil solange, bis alle Motoren nach unten gefahren sind und durch 2x blinken der Notbeleuchtung am Motor bestätigt wird (kann 20 Sek. dauern)

Jetzt sind die internen Zählerstände der einzelnen Motoren auf «0» gesetzt.

**WICHTIG:** Durch die Notabsenkung wurden die Batterien stark entladen und müssen ausgetauscht werden.

### Die Unterfederung funktioniert nicht, obwohl er eingeschaltet ist und alle Komponenten richtig angeschlossen sind

Trennen Sie das Netzkabel von der Steckdose. Warten Sie eine Minute und stellen Sie die Stromversorgung wieder her. Überprüfen Sie gegebenenfalls mit einer Nachtlampe, ob die Netzspannung (240 V) gewährleistet ist. Ist kein Strom vorhanden, überprüfen Sie die Sicherung vom Netz.

### Die Funk-Fernbedienung funktioniert nicht (Die Hintergrundbeleuchtung funktioniert nicht)

Legen Sie neue Batterien ein.

### Nach einem Stromausfall wenn das System wieder Strom hat

Drücken Sie vor erneuter Inbetriebnahme der Unterfederung solange die Taste (22) auf dem Schaltnetzteil (20), bis alle Motoren nach unten gefahren sind und durch 2x blinken der Notbeleuchtung am Motor bestätigt wird (kann 20 Sek. dauern).

#### Technische Daten

**Versorgungsspannung:** 100–240 Volt

**Versorgung Funk-Fernbedienung:** 3 x AAA Batterie

**Schaltleistung Motoren:**

Aussetzbetrieb AB 2 min / 18 min

**Schaltleistung Freisteckdose:** 2000 W / 10 A

**Schubkraft Motoren:** 2 x 6000 N

**Versorgung Notabsenkung:** 2 x 9 Volt-Blockbatterie

Problem	Mögliche Ursache	Lösung
Handscharter oder Antriebssystem ohne Funktion.	Keine Netzspannung.	Netzverbindung herstellen.
	Handscharter oder Antriebssystem defekt.	Wenden Sie sich an Ihren Lieferanten / Händler.
Antriebe lassen sich plötzlich nicht mehr verfahren / bewegen.	Thermoscharter am Transformator hat möglicherweise ausgelöst oder defekt.	Das Antriebssystem ca. 20–30 Minuten in Ruhestellung belassen.
	Temperatursicherung im Transformator hat möglicherweise ausgelöst oder defekt.	Wenden Sie sich an Ihren Lieferanten / Händler.
	Gerätesicherung hat möglicherweise ausgelöst oder defekt.	Wenden Sie sich an Ihren Lieferanten / Händler.
	Keine Netzspannung.	Netzverbindung herstellen.
	Zuleitung (Netz und / oder Handscharter / Zusatzantriebe) unterbrochen.	Zuleitung überprüfen und ggf. Kontakt wiederherstellen.
Die netzunabhängige elektrische Rückstellfunktion lässt sich nicht betätigen.	Blockbatterie / Blockbatterien leer.	Blockbatterie / Blockbatterien überprüfen / gegebenenfalls erneuern.
	Blockbatterie(n) nicht angeschlossen.	Blockbatterie / Blockbatterien anschließen.



## Télécommande à radiofréquence «Classic»

- 1 Moteur partie dos «haut»
- 2 Moteur partie dos «bas»
- 3 Moteur partie cuisses «haut»
- 4 Moteur partie cuisses «bas»
- 5 Touche mémoire
- 6 Tous les moteurs «bas»
- 7-8 Position mémoire 1-2
- 9 Activer / désactiver la fonction de synchronisation
- 10 Éclairage du sol
- 11 Lampe torche
- 12 LED de fonctionnement
- 13 Compartiment piles (au dos de la télécommande)
- 14 3× piles AAA (inclus dans la livraison)

## Commande moteurs

- 15 Raccordement câble de synchronisation
- 16 Éclairage d'urgence (interne)
- 17 Raccordement adaptateur/Raccordement de l'éclairage du sol externe
- 18 Raccordement pour moteurs supplémentaires
- 19 Éclairage d'urgence (interne, arrière moteur)

## 20 Bloc à découpage

- 21 Compartiment à piles descente d'urgence (2× 9 V)
- 22 Touche abaissement d'urgence/ touche teach-in

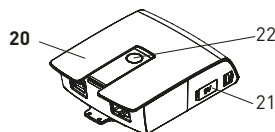
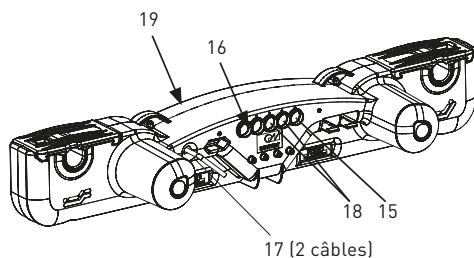
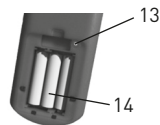
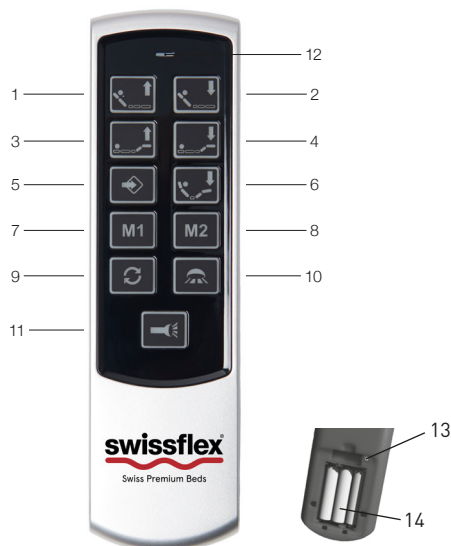



## Confort et santé

### Bienvenue dans le monde de Swissflex !

Votre Swissflex sommier est un produit suisse de qualité. Si vous observez les quelques consignes de manipulation et de sécurité, il vous donnera entière satisfaction pendant des années. Outre de nombreux autres avantages, votre sommier vous offre un environnement de sommeil exempt de perturbations. Grâce à la technologie EcoTec, tous les fils électriques situés entre la prise secteur et le lit sont quasiment dépourvus de courant (inférieur à 0,5 W).

### Pour votre sécurité

Les enfants à partir de 8 ans et les personnes pourvues de capacités physiques, sensorielles ou mentales limitées ou manquant d'expérience et de connaissances peuvent utiliser cet appareil. Ils doivent cependant être surveillés ou être informés de la façon sûre d'utiliser cet appareil ainsi que des dangers qu'il représente. Les enfants ne doivent pas jouer avec l'appareil. Les enfants peuvent procéder au nettoyage et à l'entretien de l'appareil, mais uniquement sous la surveillance d'un adulte.

**ATTENTION !** N'exposez pas le sommier bridge® et ses accessoires à la pluie ni à toute autre source d'humidité, afin d'éviter le risque de feu et de choc électrique. Si un liquide venait à s'infiltrer dans les accessoires, déconnectez le cordon secteur de la prise et faites-le vérifier par votre revendeur spécialisé Swissflex.

Lors du montage du sommier, veillez à ce que tous les mouvements des parties tête, dos et pieds ne

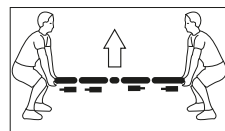
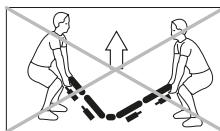

soient pas entravés par des parties de meubles. Débranchez toujours les prises de courant des fiches secteur lors des opérations de montage et de démontage du sommier ou du bois de lit.

Soyez prudent dans la manipulation de votre sommier et de ses accessoires, ne le démontez pas, ne procédez à aucune modification. Ne laissez pas les enfants jouer avec et empêchez les personnes impotentes de les utiliser sans surveillance.

Le produit ne doit pas être utilisé avec du matériel médical ni être inséré dans une installation médicale. Le produit ne doit pas être utilisé dans un environnement susceptible de contenir des vapeurs ou des gaz inflammables ou explosifs (p.ex. anesthésiants).

Le produit ne doit pas être utilisé pour soulever ou abaisser des charges. Utilisez uniquement des pièces détachées fabriquées ou autorisées par Swissflex. Elles seules garantissent une sécurité suffisante.

Le sommier ne doit être utilisé qu'avec l'alimentation électrique fournie.

## Mise en service

### Placez les piles dans la télécommande à radio-fréquence

Au dos de la télécommande, retirez le couvercle du compartiment **(13)**. Mettez trois piles AAA **(14)** en place en tenant compte des pôles +/- . Faites glisser le couvercle pour refermer le compartiment. La portée de la télécommande à radiofréquence est de 15 m. max.

### Calibrage de la télécommande (teach-in) (déjà calibrée à la sortie de l'usine)

1. Enlever le couvercle du logement des piles sur l'arrière de la télécommande.
2. Insérer/vérifier les piles (3x AAA).
3. Activer la touche teach-in **(22)** dans le bloc à découpage (appuyer 2 x).
4. Appuyer simultanément sur les touches **(1+2 ou 3+4)** de la télécommande jusqu'à ce que le récepteurs s'éteigne. La phase «teach-in» est alors effectuée.

### Fonction synchronisation (avec câble de synchronisation)

Lorsque deux sommiers sont reliés par un câble de synchronisation (branchement sur prise **(15)**, il faut utiliser la fonction de synchronisation **(9)**. Appuyez sur la touche et maintenez-la enfoncée pour activer et désactiver la fonction de synchronisation. Appuyez sur les touches de procédure **(1-4)** pour synchroniser les moteurs et les amener ensuite à la position demandée. Brancher le câble de synchronisation puis procéder à une réinitialisation (reset) comme suit :

Appuyez sur la touche **(22)** du bloc d'alimentation **(20)** jusqu'à ce que tous les moteurs soient en position basse. En confirmation, l'éclairage d'urgence du moteur clignote deux fois (cela peut durer jusqu'à 20 sec).

Les compteurs internes des moteurs sont maintenant remis à 0 et la fonction de synchronisation peut fonctionner normalement.

### Éclairage du sol

Pour activer l'éclairage du sol, appuyer une fois sur la touche **(10)**. Il s'éteint automatiquement au bout de 30 minutes ou bien en appuyant une nouvelle fois sur la touche. La touche s'allume en bleu lorsqu'on appuie dessus.

### Lampe torche

Pour allumer la lampe torche, maintenir enfoncée la touche **(11)**. La lampe s'éteint lorsqu'on relâche la touche. La touche s'allume en bleu lorsqu'on utilise la lampe torche.

## Possibilités de réglage

À la sortie de l'usine, deux positions sont pré-programmées dans la télécommande.

- M1 Position pour lire et regarder la télévision aisément
- M2 Position de confort en cas de rhume ou de troubles respiratoires ou cardio-vasculaires

### Retour sur les positions mémoire programmées à la sortie de l'usine

Maintenez la touche de mémoire **(5)** enfoncée et, au bout de deux secondes, maintenez simultanément la touche éclairage du sol **(10)** enfoncée jusqu'à ce que la LED de fonction **(12)** cesse de clignoter.

Maintenez ensuite la touche éclairage du sol **(10)** enfoncée pendant une seconde. Si l'éclairage d'urgence **(19)** s'allume, appuyez encore une fois sur la touche éclairage du sol **(10)** pour éteindre ce dernier.

### Pour enregistrer une position assise ou allongée sur une touche mémoire

1. Réglez le sommier dans la position désirée avec les touches de montée et de descente **(1-4)**.
2. Appuyez 1 fois sur la touche de mémoire **(5)** puis sur la touche mémoire désirée **(M1/M2)**. Le processus de mémorisation n'est terminé que lorsque la LED de fonction **(12)** s'éteint.

Lorsqu'on programme une nouvelle position, l'ancienne est automatiquement effacée.

### Voici comment placer le sommier dans une position enregistrée

Maintenez appuyée la touche mémoire souhaitée **(M1-M2)** jusqu'à ce que toutes les parties du sommier aient atteint la position programmée.

### Remise à plat

Grâce à la touche «Tous les moteurs bas» **(6)**, vous pouvez mettre à plat toutes les parties du sommier en même temps.

## Soin et entretien

Voire est un produit de haute qualité qui a été développé pour garantir un fonctionnement pendant des années. Nous vous conseillons d'utiliser un chiffon sec pour épousseter.

### Pour remplacer les piles dans la télécommande à radio-fréquence

Retirez le couvercle du compartiment **(13)** au dos de la télécommande à radiofréquence. Placez trois piles AAA en tenant compte des pôles +/- . Refermez le couvercle.

## Pour remplacer les piles (21) dans le bloc à découpage de votre sommier (piles pour abaissement d'urgence)

Retirez avec précaution les piles des clips. Placez deux piles de 9 volts en tenant compte des pôles +/- . Les piles du moteur servent d'alimentation en cas de coupure de courant.

## En cas de dérangement

En cas de problème avec votre sommier, vous pouvez essayer de le solutionner à l'aide des recommandations ci-après. Si vous ne pouvez résoudre le problème, débranchez votre sommier et adressez-vous à votre revendeur Swissflex.

### Coupure de courant lorsque le lit est en position assise, abaissement d'urgence

Deux batteries monobloc (21) se trouvent dans le bloc à découpage afin de ramener votre lit en position horizontale même en cas de coupure de courant :

Appuyez sur la touche «abaissement d'urgence» (22) jusqu'à ce que toutes les parties de la surface de couchage soient en position horizontale.

Lorsque le courant est revenu, il faut attendre au moins 10 sec. et procéder à une réinitialisation de la façon suivante :

Appuyez sur la touche (22) du bloc d'alimentation jusqu'à ce que tous les moteurs soient en position basse. En confirmation, l'éclairage d'urgence du moteur clignote deux fois (cela peut durer jusqu'à 20 sec).

Les compteurs internes des moteurs sont maintenant remis à 0.

**IMPORTANT:** L'abaissement d'urgence décharge fortement les batteries, il faut donc les changer.

### Votre sommier ne fonctionne pas, bien qu'il soit connecté à la prise et que tous les branchements aient été correctement effectués

Débranchez le sommier. Attendez une minute et rebranchez-le. Vérifiez à l'aide d'une lampe de chevet si la tension d'alimentation (240 V) est assurée. S'il n'y a pas de courant, vérifiez le fusible.

### La télécommande à radiofréquence ne fonctionne pas (l'éclairage de fond ne fonctionne pas)

Placer de nouvelles batteries.

### Après une coupure d'électricité, lorsque le courant est revenu dans le système

Avant d'utiliser à nouveau le sommier, maintenez appuyée la touche (22) du bloc à découpage (20) jusqu'à ce que tous les moteurs soient en position basse et que l'éclairage d'urgence du moteur clignote deux fois (cela peut durer jusqu'à 20 sec).

#### Données techniques

**Tension d'alimentation :** 110-240 volts

**Alimentation télécommande à radiofréquence :**

3 x piles AAA

**Puissance de commutation moteurs :**

service discontinu cycles 2 min / 18 min

**Puissance de commutation prise libre :** 2000 W / 10 A

**Poussée moteurs :** 2 x 6000 N

**Tension remise à plat des moteurs :**

2 x piles monobloc 9 volts

Problème	Cause possible	Solution
Commande ou système moteur ne fonctionnent pas.	Pas de tension secteur.	Raccorder le secteur.
	Commande ou système moteur défectueux.	Adressez-vous à votre revendeur / fournisseur.
Les moteurs s'arrêtent brusquement de fonctionner.	Le commutateur thermique du transformateur s'est peut-être déclenché ou est défectueux.	Laisser le système moteur reposer pendant 20-30 minutes.
	Le fusible de température dans le transformateur s'est peut-être déclenché ou est défectueux.	Adressez-vous à votre revendeur / fournisseur.
	Le fusible appareil s'est peut-être déclenché ou est défectueux.	Adressez-vous à votre revendeur / fournisseur.
	Pas de tension secteur.	Raccorder le secteur.
Impossible d'activer la fonction électrique de retour à l'horizontale (indépendante du secteur).	Alimentation (secteur et/ou commande et/ou moteurs supplémentaires) interrompue.	Vérifier l'alimentation et rétablir le contact le cas échéant.
	Pile/s déchargée/s.	Vérifier ou changer la/les pile/s.
	Pile/s non raccordées.	Raccorder la/les piles.



## EG – Konformitätserklärung

### CE- Declaration of Conformity

Hersteller: Aquinos Bedding Schweiz AG  
Producer:  
Anschrift: Talstrasse 72, CH-4112 Flüh/b. Basel  
Adresse:  
Erklärt, dass das Produkt: uni 08\_75RF / uni 12\_75RF bridge / uni 14\_75 RF bridge /  
Declare, that the product: uni 15\_75RF bridge / uni 20\_75 RF / uni 22\_75 RF bridge  
Bezeichnung: motorisch verstellbare Unterfederungen  
Name: motorised adjustable slatbases  
Typ: uni 08\_75RF / uni 12\_75RF bridge / uni 14\_75 RF bridge /  
Type: uni 15\_75RF bridge / uni 20\_75 RF / uni 22\_75 RF bridge

Mit der Anforderungen der EG-Richtlinien inklusive deren Änderungen sowie mit den Bestimmungen folgender europäischer Richtlinien übereinstimmt:

Fulfils the requirements of the CE-Directives including modifications as well as the regulation of the following European directives:

- Maschinenrichtlinie: 2006/42/EU  
Machinery directive:
- Funkanlagenrichtlinie: 2014/53/EU  
Radio Equipment directive:
- Niederspannungsrichtlinie: 2014/35/EU  
Low-voltage directive:
- EMV Richtlinie: 2004/108/EU  
EMV directive:
- RoHS Richtlinie: 2011/65/EU  
RoHS directive

Diese EG-Konformitätserklärung verliert ihre Gültigkeit, wenn das Produkt ohne Zustimmung des Herstellers umgebaut oder verändert wird. This CE- Declaration of Conformity loses its validity, if the product is converted or modified without approval of the producer.

Ort: Flüh  
Place:  
Datum: 28.09.2023

Name: Markus Zoller  
Funktion: General manager  
Name: Jérôme Muller  
Funktion: Quality manager

Aquinos Bedding  
Switzerland AG  
Talstrasse 72  
CH-4112 Flüh

Unterschrift:  
Signature:







**swissflex<sup>®</sup>**

A thick red horizontal line with a wavy, undulating pattern, positioned directly beneath the 'swissflex' text.

Swiss Premium Beds

[www.swissflex.com](http://www.swissflex.com)